

SPIRALNA BRZA VRATA

PANELI SA POLIURETANSKOM ISPUNOM

Brza spiralna vrata izrađena su od čeličnih panela, debljine 40 mm, ispunjenih poliuretanom i pružaju visoku toplotnu izolaciju.

Površina panela Micrograin.

Nudimo opciju ugradnje transparentnog prozora ili transparentnog panela od dvostrukog pleksiglasa, koji obezbeđuju vizuelnu komunikaciju i dodatnu svetlost.

Kao opcija, moguća je ispuna od kružnog perforiranog aluminijumskog lima (prečnik perforacije 5 mm).

Standardna boja je RAL 9006 (svetlo siva).

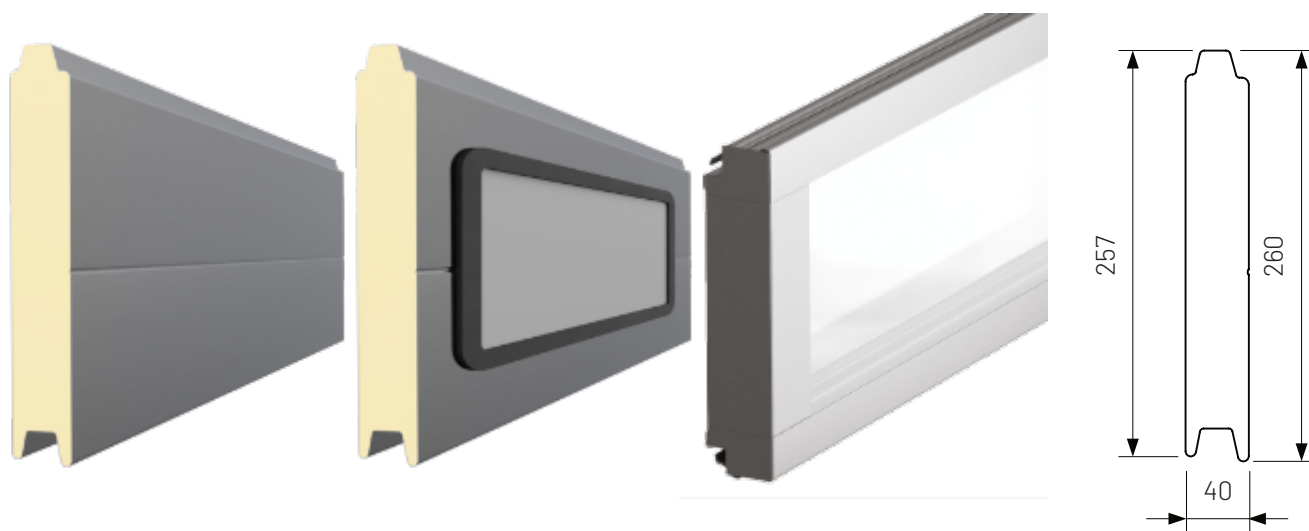

SPECIFIKACIJA BRZIH SPIRALNIH VRATA

Maksimalne dimenzije	6000 x 6000 mm
Brzina otvaranja	0.8 - 2 m/s
Brzina zatvaranja	0.5 - 1 m/s
Toplotna izolacija	1.04 W/(m ² ·K)
Otpor na udare vetra	Širina vrata ≤ 5000 mm – Klasa 5 Širina vrata ≤ 6000 mm – Klasa 4
Radna temperatura	-25 °C do 65 °C
Motor	0.75 kW - 5.50 kW 240 V / 50-60 Hz Zaštita - IP54
Radni vek	Minimalno 3 000 000 ciklusa Uz redovno održavanje 10 000 000



Sertifikovano u skladu sa:
EN 13241-1:2003+A. :2016



SPIRALNA BRZA VRATA

OBLASTI PRIMENE

Mogu se koristiti kao unutrašnja ili spoljašnja vrata. Pogodna su i za garažne prostore pa se mogu koristiti i kao garažna vrata.

Otporna su na udare vetra.

SENZOR POKRETA

Senzori su ugrađeni sa jedne ili obe strane vrata i omogućavaju potpuno automatsko upravljanje vratima.

Model senzora koji se ugrađuje zavisi od visine vrata.

Naïlaskom viljuškara, nekog drugog vozila ili radnika, vrata se otvaraju i nakon određenog vremena zatvaraju.

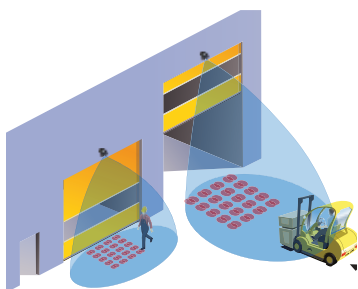

Površina detekcije se podešava.



Senzori mogu da razlikuju vozila od ljudi.

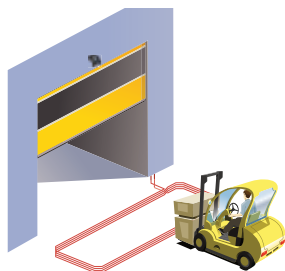

Postoji opcija postavljanja induktivne petlje.

RUKOVANJE

Rukovanje vratima vrši se putem taster prekidača, daljinskom komandom ili putem senzora, po zahtevu kupca.

Zemlja porekla automatike
Marantec Michael Hörmann.

MADE IN GERMANY

SIGURNOSNA SVETLOSNA ZAVESA

Sigurnosna svetlosna zavesa (IC Light Curtain) štiti celu zonu vrata do visine 2500 mm, čime se kontakt, oštećenje ili povređivanje svodi na minimalno, odnosno nemoguće.



NAČINI POSTAVLJANJA SPIRALE

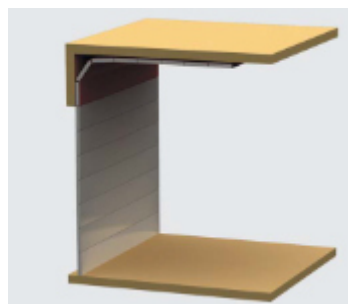

Horizontalna spirala

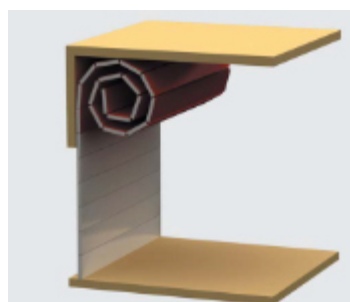

Kružna spirala

SPIRALNA BRZA VRATA

OSNOVNI DELOVI SPIRALNIH BRZIH VRATA

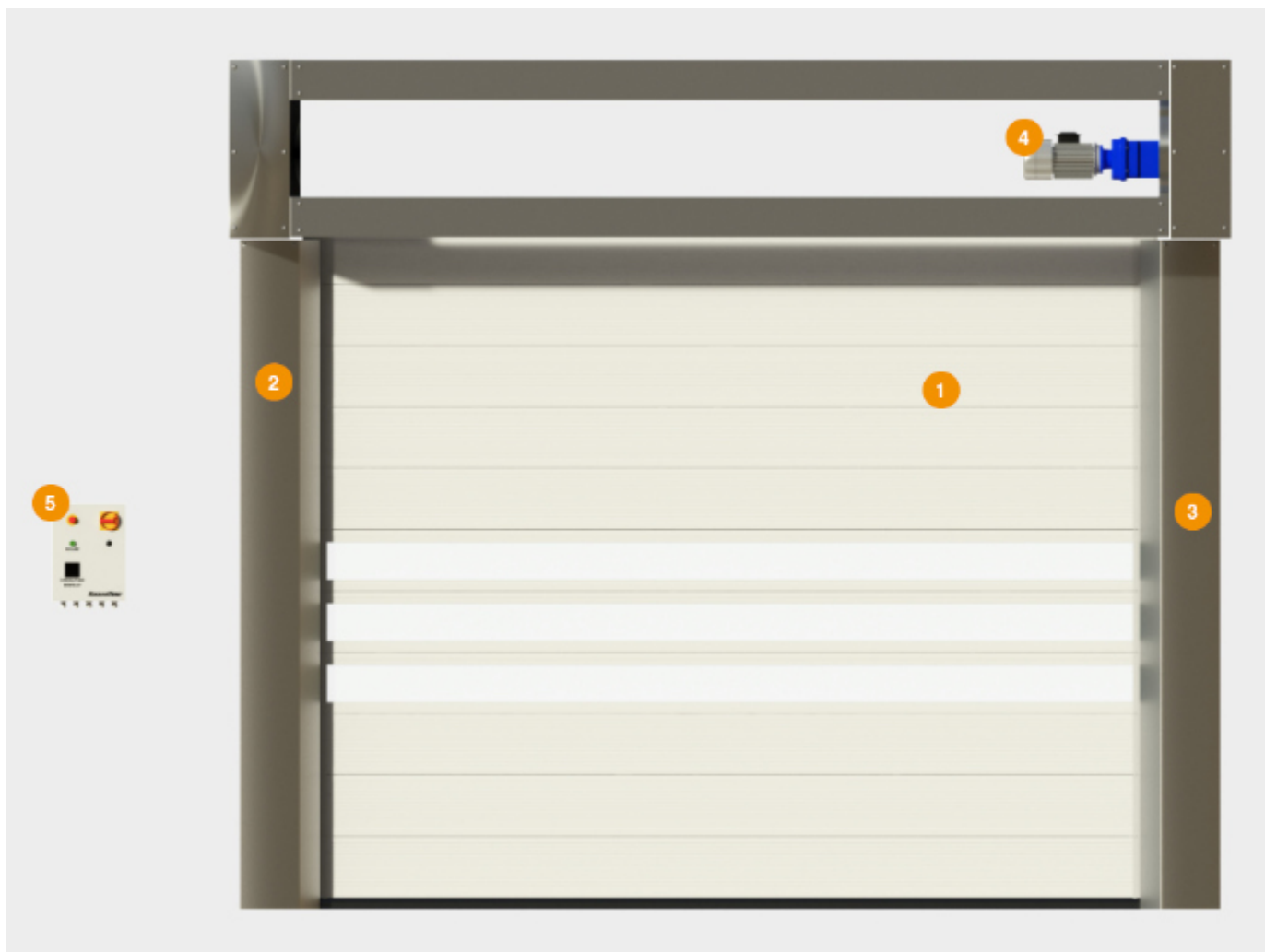

1. Panel, 2. Leva vodica, 3. Desna vodica, 4. Motor, 5. Kontrolna jedinica



Panel



Kućište od pocinkovanog čelika



Elektromotor



slika 1. Spiralna brza vrata



slika 2. Spiralna brza vrata



slika 3. Spiralna brza vrata



slika 4. Spiralna brza vrata



slika 5. Spiralna brza vrata

BRZA PVC VRATA

ZASTOR I OKVIR

Brza PVC vrata urađena od kavitetnog antistatik PVC zastora.

Zastor može biti u boji (po želji), potpuno neprovidan ili sa prozirnim delom radi bolje transparentnosti.



Zastor je otporan na habanje, gustina zastora je 900 - 1200 g/m², debljina je 0.9 mm.

Okvir vrata izrađen je od pocinkovanog čelika.

STANDARDNA OPREMA



Ram od pocinkovanog čelika



Pocinkovana osovina



Vođice od ekstrudiranog polietilena

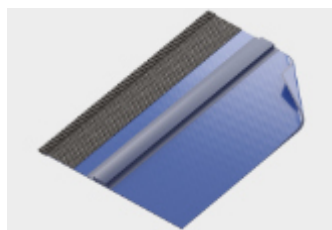

PVC zastor



Kontrolna jedinica



Fotočelije

DEO DODATNE OPREME

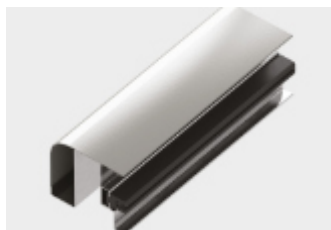

Zaštita vođice od nerđajućeg čelika



Kontrolna jedinica od nerđajućeg čelika

TEHNIČKE KARAKTERISTIKE

Maksimalne dimenzije	6000 x 6000 mm
Brzina otvaranja	0.8 - 2 m/s
Brzina zatvaranja	0.5 m/s (max)
Debljina zastora	0.9 mm
Otpor na udare vetra	Do 90 km/h / klasa 1
Radna temperatura	-15 °C do 50 °C
Motor	0.5 kW - 2.2 kW 220 - 240 V / 50-60 Hz Zaštita - IP54
Radni vek	Minimalno 1 500 000 ciklusa



BRZA PVC VRATA

OBLASTI PRIMENE

Mogu se koristiti kao unutrašnja ili spoljašnja vrata.

Za visoko frekventne prolaze, u proizvodnim halama, magacinima, hangarima, distributivnim centrima...

Otporna su na udare vetra.

SENZOR POKRETA

Senzori su ugrađeni sa jedne ili obe strane vrata i omogućavaju potpuno automatsko upravljanje vratima.

Model senzora koji se ugrađuje zavisi od visine vrata.

Nailaskom viljuškara, nekog drugog vozila ili radnika, vrata se otvaraju i nakon određenog vremena zatvaraju.

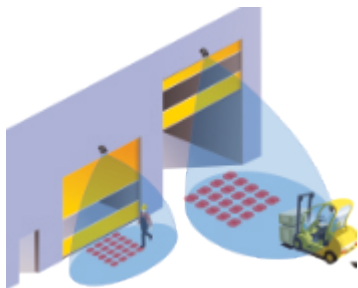

Površina detekcije se podešava.



Senzori mogu da razlikuju vozila od ljudi.



Postoji opcija postavljanja induktivne petlje.

RUKOVANJE

Rukovanje vratima vrši se putem taster prekidača, daljinskom komandom ili putem senzora, po zahtevu kupca.

Zemlja porekla automatike
Marantec Michael Hörmann.

MADE IN GERMANY

SIGURNOSNA SVETLOSNA ZAVESA

Sigurnosna svetlosna zavesa (IC Light Curtain) štiti celu zonu vrata do visine 2500 mm, čime se kontakt, oštećenje ili povređivanje svodi na minimalno, odnosno nemoguće.



BEZBEDNOST

Zastor je izrađen sa ojačanjima otpornim na udar vetra do 90km/h.

Naša brza PVC vrata su snabdevena svim potrebnim sigurnosnim sistemima u skladu sa EN regulativama i poseduju CE znak.

Motori su predviđeni za veliki broj radnih ciklusa na dan, postoji i mogućnost ručnog pokretanja polugom (kurblom) u slučaju nužde.

BRZA PVC VRATA

OSNOVNI DELOVI PVC BRZIH VRATA

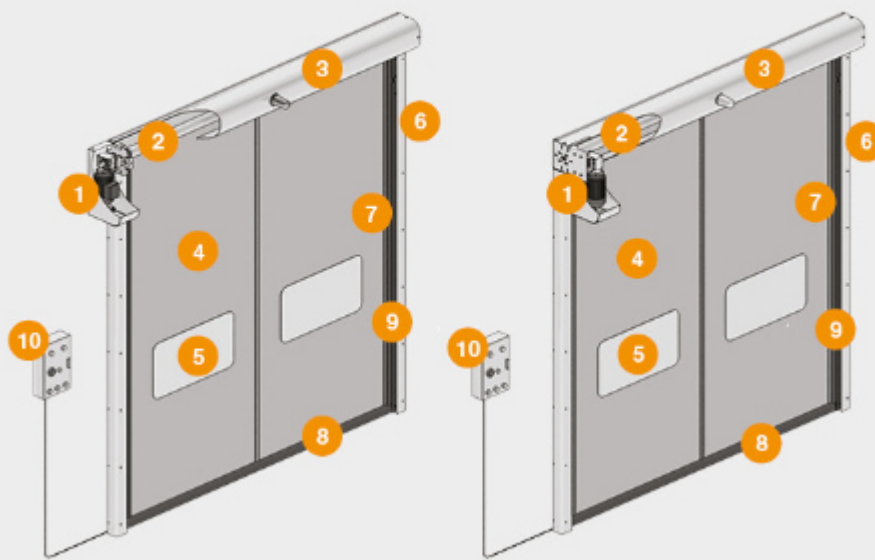

Standardni model
sa motorom sa strane

Standardni model
sa frontalnim motorom

1. Elektromotor
2. Osovina
3. Kućište za osovinu
4. PVC zastora
5. Transparentni umetak
6. Vertikalno vođenje
7. Vođica
8. Donja lajsna zastora
9. Fotočelija
10. Kontrolna jedinica



slika 6. Brza PVC vrata



slika 7. Brza PVC vrata



slika 8. Brza PVC vrata



slika 9. Brza PVC vrata



slika 10. Brza PVC vrata



slika 11. Brza PVC vrata



SERTIFIKAT

Ovaj sertifikat dokazuje da je sistem menadžmenta kvalitetom za:

GRADAR DRUŠTVO SA OGRANIČENOM ODGOVORNOŠĆU ZA PROIZVODNJU I EXPORT-IMPORT, TEMERIN

Partizanska bb, 21235 Temerin, Republika Srbija

Usklađen sa standardom

ISO 9001 : 2015

Ovim je odobrena registracija, pod uslovom da se pravila i uslovi sertifikacije poštuju u svakom trenutku

Ovaj sertifikat je važeći za sledeći opseg primene:

Proizvodnja i usluge ugradnje vrata i prozora od metala, proizvodnja segmentnih vrata (industrijska i garažna), rolo vrata sa punim i perforiranim lamelama, brzopodizna vrata i trakaste zaveze, PP vrata, utovarni mostovi i dihtung vrata, klizne kapije, rampe i pešačke barijere kao i prateća oprema, metalne konstrukcije i izgradnja objekata

Datum odluke: 19.11.2021

Datum resertifikacije: 18.11.2024

Datum reizdavanja: 18.10.2025

Broj sertifikata: SR.10.113



Direktor
AQRA Certification doo
Bulevar Oslobođenja 101
11040 Beograd, R.Srbija
www.aqracertification.rs

Ovaj sertifikat je validan do dana 18.11.2027. godine, uz uslov efikasnog održavanja sistema i sprovedenih nadzornih provera. Ukoliko su svi uslovi ispunjeni, sertifikat će se reizdavati svake godine od strane AQRA Certification doo. Da biste proverili validnost sertifikata, molim Vas, kontaktirajte AQRA Certification doo putem e-maila, koji je dat na sajtu www.aqracertification.rs. Ovaj sertifikat je u vlasništvu AQRA Certification doo, kome se mora vratiti po zahtevu



SERTIFIKAT

Ovaj sertifikat dokazuje da je sistem menadžmenta životnom sredinom za:

GRADAR DRUŠTVO SA OGRANIČENOM ODGOVORNOŠĆU ZA PROIZVODNJU I EXPORT-IMPORT, TEMERIN

Partizanska bb, 21235 Temerin, Republika Srbija

Usklađen sa standardom

ISO 14001 : 2015

Ovim je odobrena registracija, pod uslovom da se pravila i uslovi sertifikacije poštuju u svakom trenutku

Ovaj sertifikat je važeći za sledeći opseg primene:

Proizvodnja i usluge ugradnje vrata i prozora od metala, proizvodnja segmentnih vrata (industrijska i garažna), rolo vrata sa punim i perforiranim lamelama, brzopodizna vrata i trakaste zaveze, PP vrata, utovarni mostovi i dihtung vrata, klizne kapije, rampe i pešačke barijere kao i prateća oprema, metalne konstrukcije i izgradnja objekata

Datum odluke: 19.11.2021

Datum resertifikacije: 18.11.2024

Datum reizdavanja: 18.10.2025

Broj sertifikata: SR.30.078



Direktor
AQR Certification doo
Bulevar Oslobođenja 101
11040 Beograd, R.Srbija
www.aqracertification.rs

Ovaj sertifikat je validan do dana 18.11.2027. godine, uz uslov efikasnog održavanja sistema i sprovedenih nadzornih provera. Ukoliko su svi uslovi ispunjeni, sertifikat će se reizdavati svake godine od strane AQR Certification doo. Da biste proverili validnost sertifikata, molim Vas, kontaktirajte AQR Certification doo putem e-maila, koji je dat na sajtu www.aqracertification.rs. Ovaj sertifikat je u vlasništvu AQR Certification doo, kome se mora vratiti po zahtevu



SERTIFIKAT

Ovaj sertifikat dokazuje da su Sistemi Menadžmenta Bezbednošću i Zdravljem na radu za:

GRADAR DRUŠTVO SA OGRANIČENOM ODGOVORNOŠĆU ZA PROIZVODNJU I EXPORT-IMPORT, TEMERIN

Partizanska bb, 21235 Temerin, Republika Srbija

Usklađen sa standardom

ISO 45001: 2018

Ovim je odobrena registracija, pod uslovom da se pravila i uslovi sertifikacije poštuju u svakom trenutku

Ovaj sertifikat je važeći za sledeći opseg primene:

Proizvodnja i usluge ugradnje vrata i prozora od metala, proizvodnja segmentnih vrata (industrijska i garažna), rolo vrata sa punim i perforiranim lamelama, brzopodizna vrata i trakaste zaveze, PP vrata, utovarni mostovi i dihtung vrata, klizne kapije, rampe i pešačke barijere kao i prateća oprema, metalne konstrukcije i izgradnja objekata

Datum odluke: 19.11.2021

Datum resertifikacije: 18.11.2024

Datum reizdavanja: 18.10.2025

Broj sertifikata: SR.50.309



Direktor
AQRA Certification doo
Bulevar Oslobođenja 101
11040 Beograd, R.Srbija
www.aqracertification.rs

Ovaj sertifikat je validan do dana 18.11.2027. godine, uz uslov efikasnog održavanja sistema i sprovedenih nadzornih provera. Ukoliko su svi uslovi ispunjeni, sertifikat će se reizdavati svake godine od strane AQRA Certification doo. Da biste proverili validnost sertifikata, molim Vas, kontaktirajte AQRA Certification doo putem e-maila, koji je dat na sajtu www.aqracertification.rs. Ovaj sertifikat je u vlasništvu AQRA Certification doo, kome se mora vratiti po zahtevu



SERTIFIKAT

Ovaj sertifikat dokazuje da je Sistem Menadžmenta Energijom za:

GRADAR DRUŠTVO SA OGRANIČENOM ODGOVORNOŠĆU ZA PROIZVODNJU I EXPORT-IMPORT, TEMERIN

Partizanska bb, 21235 Temerin, Republika Srbija

Usklađen sa standardom

ISO 50001: 2018

Ovim je odobrena registracija, pod uslovom da se pravila i uslovi sertifikacije poštuju u svakom trenutku

Ovaj sertifikat je važeći za sledeći opseg primene:

Proizvodnja i usluge ugradnje vrata i prozora od metala, proizvodnja segmentnih vrata (industrijska i garažna), rolo vrata sa punim i perforiranim lamelama, brzopodizna vrata i trakaste zaveze, PP vrata, utovarni mostovi i dihtung vrata, klizne kapije, rampe i pešačke barijere kao i prateća oprema, metalne konstrukcije i izgradnja objekata

Datum odluke: 19.11.2021

Datum resertifikacije: 18.11.2024

Datum reizdavanja: 18.10.2025

Broj sertifikata: SR.80.066



Direktor
AQRA Certification doo
Bulevar Oslobođenja 101
11040 Beograd, R.Srbija
www.aqracertification.rs

Ovaj sertifikat je validan do dana 18.11.2027. godine, uz uslov efikasnog održavanja sistema i sprovedenih nadzornih provera. Ukoliko su svi uslovi ispunjeni, sertifikat će se reizdavati svake godine od strane AQRA Certification doo. Da biste proverili validnost sertifikata, molim Vas, kontaktirajte AQRA Certification doo putem e-maila, koji je dat na sajtu www.aqracertification.rs. Ovaj sertifikat je u vlasništvu AQRA Certification doo, kome se mora vratiti po zahtevu

Beograd

KULA BEOGRAD	ENERGOPROJEKT VISOKOGRADNJA	BEOGRADSKI SAJAM
GALERIJA BEOGRAD	JUGORAMOS	STENEMI GRADNJA
BW ARCADIA	RTS	ARHI PRO
BW AURORA	TRŽNI CENTAR ADA MALL	AMBASADA BRAZILA
ATRIUM - BEOGRAD NA VODI	TRŽNI CENTAR GALERIJA	WEST FARMACEUTICAL
ZLATIBOR GRADNJA	ALUCOMMERCE	BENZINSKA PUMPA LUKOIL
GEMAX	DRENIK ND	MAXI
EXING&BP	MIFIS	BG INVEST
DIASTASI	FIAT SRBIJA	GRADINA
ESTETIKA	PHOENIX Pharma	MESSER
ARHIPRO	FINO VINO	GPC POŠTA
JOKSINŽENJERING	JP SAVA CENTAR	MILŠPED
ELKOMS	AERODROM NIKOLA TESLA	TC UŠĆE
MODULOR	PRO CREDIT BANKA	NCR
GODEX GRADNJA	DRENIK	ZARA
KULA UŠĆE 2	CENTAR ZA RECIKLAŽU	PANDORA
RAJIĆEVA SHOPPING CENTER	AS COMMERCE STAN	PUMA
NARODNA BANKA SRBIJE	BMW RADULOVIĆ	TERANOVA
VINO I TAKO TO	RENAULT TRUCK	DIOPTA
TQ ALU	PINK INTERNACIONAL	JASMIN
OCTAGON	PROTEHEL	ROLEX - Petite Genève Petrović
PROJMETAL	SAMEX GROUP	OYSHO
CARLTON PLAZA	ELITA COP	STRADIVARIUS
PMC Inženjering	GARDEN CENTAR	MERKUR

Novi Sad

KNEŽEV PARK - GALENS	GREEPING	UNIVEREXPORT
SQUARE GARDEN	TRONTEX	URADI SAM market
TRŽNI CENTAR BIG	BALCAN STRATEGIC GROUP	NOVEL electronics
TRŽNI CENTAR PROMENADA	KOLOSEUM GRADNJA	RTV DELTA
TFY	EUROLINE GRADNJA	MINAQVA
SLAVIJA COOP	KORDUN GRADNJA	VIPOL
ERKER	SLAVIACOOP	AUDIO BM
GRADINS	ENERGOPROJEKT VISOKOGRADNJA	ATP Vojvodina
ALEXANDAR	IM ARCHITECT	Nova autobuska stanica
PRO ING	GRADITELJ NS	ComTrade
BOLT ING	HIDROZAVOD DTD	BERIĆ SATOVI & NAKIT
APOLO INVEST	NEOPLANTA	BOMAR
GP Petrovaradin - Petrovaradin	AGROPANONKA	LAFARGE
DIJAGONALA	IMPEX - BB MINAQVA	MAJUR GROUP
3 D STUDIO	MLEKARA	VOJVODANSKA BANKA
SQ	NAFTNA INDUSTRIJA SRBIJE	HLEB AD
ALEKSANDAR GRADNJA	Industrija mesa KOBILJSKI	NEOPET
BEST IZGRADNJA	Industrija mesa MATIJEVIĆ	STOJKOV
GRADING	INFORMATIKA	NEOTEHNIKA
BUDUĆNOST	IZVRŠNO VEĆE VOJVODINE	Energy Net
KIMEX	NOVOSADSKI SAJAM	JKP STAN

Novi Sad

SPENS
 TRANSNAFTA
 PROMIST
 VATROGASNI DOM
 LILLY drogerie
 MAXTON centar
 PALAS MARKET
 RAFINERIJA
 JUGOLAB
 HLEB AD
 NEOPET
 METRO
 STOJKOV
 OFFSET PRINT
 NEOTEHNIKA
 Energy Net
 SLAVIJACOOP
 SKVER PLUS
 JKP STAN
 SPENS
 MESSER TEHNOGAS AD
 TRANSNAFTA
 PROMIST
 RAFINERIJA
 STARA AUTOBUSKA STANICA
 CREDIT AGRICOLE BANKA
 ČAČANSKA BANKA

DIOPTA
 M RODIĆ market
 LUČAR
 APOLO centar
 MAXTON centar
 BENU APOTEKE
 APOTEKA JANKOVIĆ
 APOTEKA DAVIDOVAC
 APOTEKA TILIA
 BILJANA & LUKA apoteka
 ELEKTRO VOJVODINA
 LAZOVIĆ GRADNJA
 KJG oluci-limarija
 INSTITUT ZA PREVENTIVU I
 INŽENJERING
 NEOPLANTA industrija mesa
 BENZINSKA PUMPA PIRAMIDA
 BENZINSKA PUMPA MOL
 BENZINSKA PUMPA LUKOIL
 CARIBIC PIZZA
 GYROS MASTER
 BULEVAR INVEST
 KARIN KOMERC MD
 KESSER GRADNJA
 FENIKS GIZ
 VITOROG
 GAMES

NS PLAKAT
 IMLEK
 PERUTNINA PTUJ
 ENTERIJER JANKOVIĆ
 PETRUS CAFFE GALLERY BAR
 DOM ZDRAVLJA
 AUTO SALON STOJANOV
 PORESKA UPRAVA
 GORENJE
 FAKULTET TEHNIČKIH NAUKA
 SUPERMAKRET BANGLADEŠ
 PALAS MARKET
 SKUPŠTINA GRADA
 HEINEKEN
 KOLBIS Industrija mesa
 DANUBIUS
 ZADRUGA
 MATICA SRPSKA
 MCM BOLNICA
 AUTO SALON MAZDA
 JKP LISJE
 MESSER
 GSP
 NIS NAFTAGAS
 Bioskop

Zrenjanin

RENEANSANSA
 MAX MARA
 EURODOMUS – ZRENJANIN
 SRBIJA GAS
 MILE DRAGIĆ
 OPTIMA M
 GOMEX SUPER MARKET
 NAFTNA INDUSTRIJA SRBIJE
 DOM ZDRAVLJA
 AUTO SALON ČIRKOM
 FULGAR EAST
 BEGEJ BRODOGRADILIŠTE
 GRADSKA TOPLANA
 GRADSKO ZELENILLO
 GOMEX
 FULGAR EAST
 GASPROM NIS GARAZE
 OLIMP D00

Subotica

SWAROVSKI
 TATRAVAGONKA
 CONTINENTAL
 FIDELINKA DON DON
 SIMENS
 ALPACK
 JOVIŠTE
 FM PHARM
 CONTITECH
 GRADSKA BOLNICA
 PEKARA
 MARKET
 MB Birografika
 MLEKARA SUBOTICA

Niš

METRO
 MERKATOR
 Mr. Bricolage
 WOMANSECRET
 MING KOVAČNICA
 Levi's
 NIS PUMPA
 MARIUS zlatara ,PIROT
 IDEA marketi
 OPŠTINA PANTELEJ
 FORUM SHOPPING CENTER
 MEDICINSKI FAKULTET
 WOBY HAUS

Vršac

RAFINERIJA
LAMP EAST
PALLADIO ZANNINI
VILA BREG
AUTO SALON PEUGEOT
FRESENIUS MEDICAL
PALLADIO
SWISLION
STADA HEMOFARM
TULI FLEXO

Šabac

PORESKA UPRAVA
HLADNJAČA BELLA
ELIXIR FOOD
PIRAMIDA 72
SKUPLJE HLADNJACA
RIDJAKE HLADNJACA

Bačka Palanka

SINTELON
KORSNAS
TARKETT
NECTAR
GRANIČNI PRELAZ BAČKA PALANKA
NEKTAR
BIO PANON
TOPEX

Senta

JAPAN TOBACCO
BIOSPRINGER (BIVSI ALTECH)
MAYTECH
ŠEĆERANA SENTA
JTI
KARADJORDJEVO
VAN DRUNEN
BALIND AUTOMOTIVE

Pančevo

RAFINERIJA
HLADNJAČA SNEŽANA
MARKO PAN
PERFEX DRENİK
KURIRSKA SLUZBA D EXPRESS

Sombor

ŠULEX
LILLY DROGERIE
MARA
MARA PECIVA
EBMPAPST

Bačka Topola

NIMA
BLAGOFLOP
TURBO GAS BENZINSKA PUMPA
TOPIKO PERUTNINA
URGENTNI CENTAR
TSC STADION

Nova Pazova

MOTOPLAST
PINOLESS
GREINER
ALUMIL

VINARIJA KOVAČEVIĆ - Irig	LTS - Lovćenac	HOTEL POŽEGA
FRUŠKE TERME - Vrdnik	HOTEL SPLENDID - Bečići	DOM ZDRAVLJA - Vranje
TENEN - Čenej	S&L - Podgorica	ELEKTRODISTRIBUCIJA - Arandelovac
BOSKA - Banja Luka	KAJMAK - Prizren, Lipljan	AD BUDIMKA - Požega
PLAZA - Kragujevac	PATENT CO - Mišićevo	PARKING - Kopaonik
Stadion Voždovac	KONCEPT INSTAL market - Futog	Livnica autoflex - Čoka
VIDOGRADNJA - Temerin	STATOVAC KENGUR - Leskovac	CASPER GRADNJA - Futog
AUTOSERVIS - Temerin	DHL - Novi Banovci	CG FOODS - Ruma
NOBILI - Temerin	AGROPARTNER - Vrčin	IGM Automotive - Indija
STATIK - Kovin	TERMOMETAL - Ada	MLEKARA MAGLIĆ
WEST PHARMACEUTICAL - Kovin	HOTEL Kučevo - Kučevo	ROLEX PETROVIĆ - Tivat
PIVARA - Apatin	BENZINSKA PUMPA KALOS - Srpski	ROLEX PETROVIĆ - Budimpešta
XYLON - Surčin	Miletić	TIKI - Stara Pazova
HLADNJAČA - Surčin	FIAT - Obrenovac	GRANIT LJEŠĆE - Sremska Mitrovica
JUGOKOMERCIJA - Veternik	OPŠTINA OBRENOVAC	PROMONT GROUP - Vrdnička kula
INJAC - Veternik	GORENJE - Stara Pazova	
AUTOTEHNIK VEJIĆ - Veternik	FRONERI NESTLE - Stara pazova	
ECO RECYCLING - Sirig	IGB AUTOMOTIVE - Indija	MESSER
RU METAL - Ruma	SUNOKO - Pećinci	MAX BET
GIPON - Ruma	BP MINUT Autoput	AMAN I AROMA MARKETI
ENEL - Požarevac	METALAC - Gornji Milanovac	ELIXIR FOOD
ROLOPLAST MOŠIĆ - Sremska	MARKET - G. Stubica (HR)	ENERGY NET
Mitrovica	Šecerana - Žabalj	SUNOCO SECERANE
ENEL market - Požarevac	MAGNA SEATING - Odžaci	SWISSLION
LEONI - Prokuplje	NIVA - Žabalj	SWAROVSKI
RIČ super market - Prokuplje	IZBA - Ivanjica	WOBY HAUS
NIS PUMPA - Zlatibor	BELLA 9 - Skupljen	ZARA
FIAT SERVIS - Skoplje	Hladnjača "ELAN" - Srbobran	KFC
VOJVODINA VODE	Hladnjača "SIROGOJNO COMPANY" -	MC DONALDS
DTD RIBARSTVO - Bački Jarak	Širogojno	ISUZU
ČELIK - Bački Jarak	VODA TRONOŠA - Tronoša	HUGO BOSS
BAPEX - Bački Petrovac	Mesna industrija LTS - Lovćenac	MERCATOR
HEMODOB - Sremska Kamenica	KAJMAK - Lipljan	IDEA
IDAS - Mol	KORAĆ AUTOMOBILI - Prigrevica	PANDORA
SIRMIUM STEEL - Sremska Mitrovica	WIENERBERGER - Kanjiža	GOMEX
POLET - NEXE - Novi Bečej	TISACOOB - Kanjiža	BERIC
INNOGROUP - Novi Bečej	GENEZA - Kanjiža	BOMAR
KNOTT - Bečej	TIM-COP - Temerin	GAMES
VLASINA - Vlasotince	AD Budimka	DR. MAX
BANKOVIĆ - Vlasotince	KEJ - Valjevo	
SLOVAS - Čačak	SLOVAN - Selenča	
KARBON - Topola	COCA COLA - Zemun	
SEVOJNO VALJAONICA	KNAUF - Zemun	
NAFTAGAS - Smederevo	IMLEK - Padinska Skela	
MSK - Kikinda	M GUM TECHNOLOGY - Šimanovci	
VALDI market - Ada, Mol, Kikinda	FABRIKA KARTONA - Umka	
BENZINSKA PUMPA MOL - Crvenka	LIBELA - Zmajevu	
Šecerana - Crvenka	BLUMENMARKET - Borča	
Kikinda, Stari Tamiš	ŽITO - Ratkovo	
Fabrika Vode - Indija	SALAŠ - Čenej	