

AUTOMATSKA KLIZNA VRATA

U ponudi imamo automatska klizna vrata renomiranih evropskih proizvođača:
Portalp, Dormakaba, MyOne, GEZE, Besam ASSA ABLOY

KONFIGURACIJE AUTOMATSKIH KLIZNIH VRATA

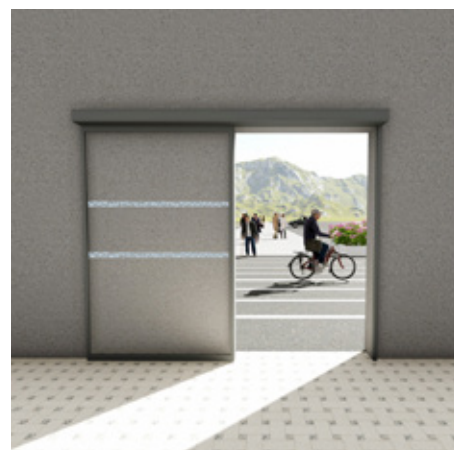
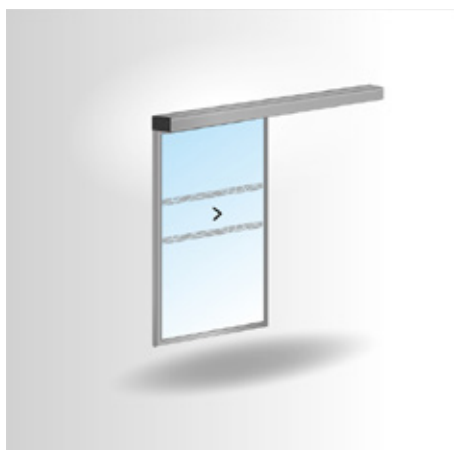

Jednokrilna



Jednokrilna sa fiksiranim krilom



Dvokrilna

AUTOMATSKA KLIZNA VRATA

KONFIGURACIJE AUTOMATSKIH KLIZNIH VRATA



Dvokrilna sa fiksiranim krilima

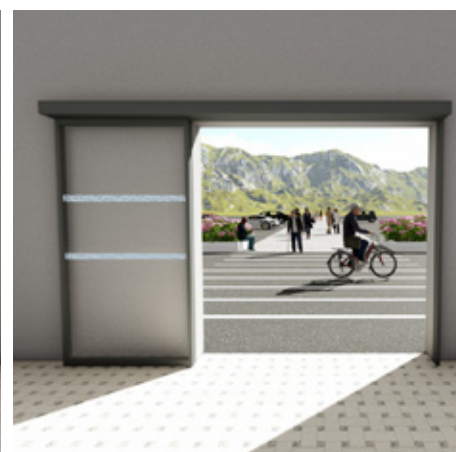
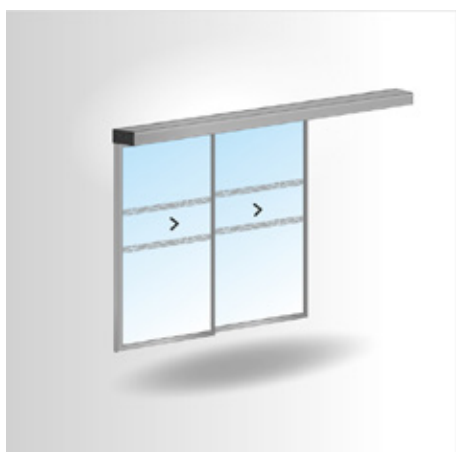

Teleskopska sa otvaranjem u jednu stranu



Teleskopska sa otvaranjem u jednu stranu sa fiksiranim krilom

AUTOMATSKA KLIZNA VRATA

KONFIGURACIJE AUTOMATSKIH KLIZNIH VRATA

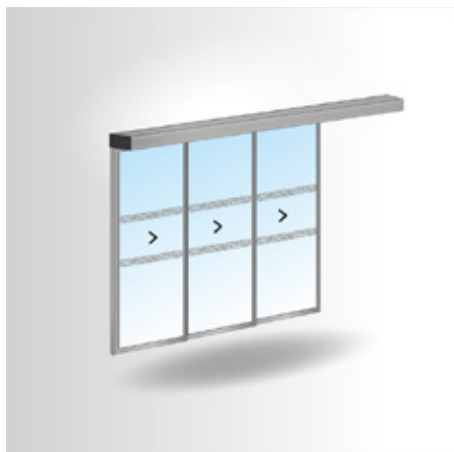

Trokrilna teleskopska sa otvaranjem u jednu stranu

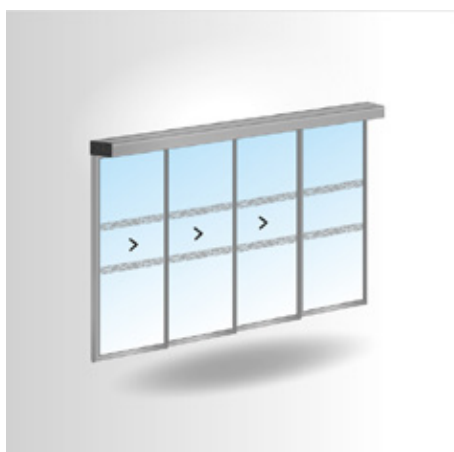

Trokrilna teleskopska sa otvaranjem u jednu stranu sa fiksiranim krilom

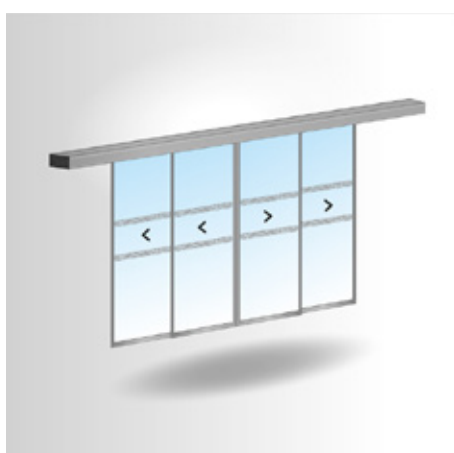

Teleskopska sa otvaranjem u dve strane

AUTOMATSKA KLIZNA VRATA

KONFIGURACIJE AUTOMATSKIH KLIZNIH VRATA

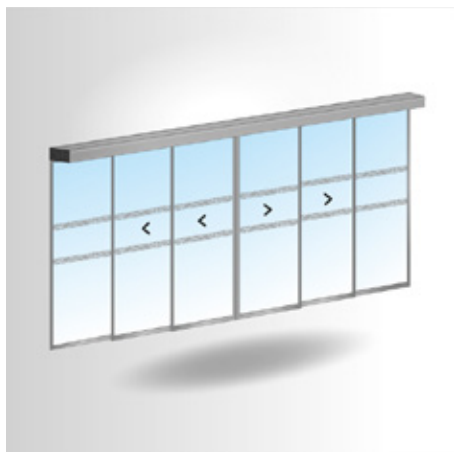

Teleskopska sa otvaranjem u dve strane sa fiksnim krilima

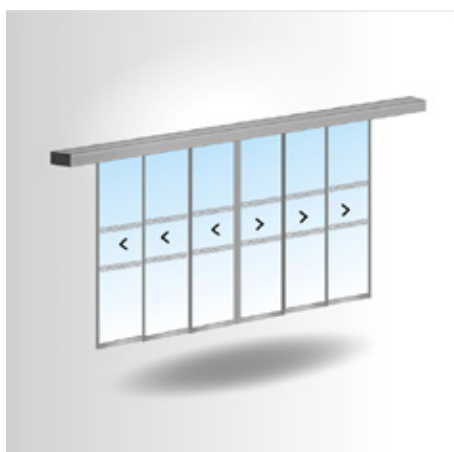

Trokrilna teleskopska sa otvaranjem u dve strane

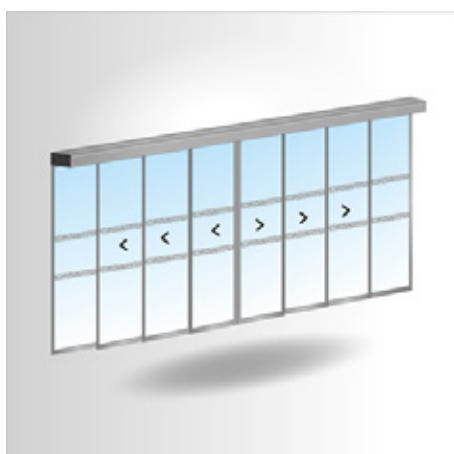

Trokrilna teleskopska sa otvaranjem u dve strane sa fiksnim krilima

AUTOMATSKA KLIZNA VRATA

TEHNIČKI PODACI ZA AUTOMATSKA KLIZNA VRATA

	Standardna	Dvokrilna teleskopska	Trokrlina teleskopska
Min/Maks. širina prolaza			
Jednostrana	700 - 3100 mm	800 - 4250 mm	1400 - 4500 mm
Dvostrana	750 - 3400 mm	1400 - 4500 mm	2100 - 4500 mm
Maksimalna visina prolaza	3100 mm	3100 mm	3100 mm
Maksimalna težina krila	1 x 250 kg / 2 x 200 kg	2 x 100 kg / 4 x 70 kg	3 x 70 kg / 6 x 50 kg
Brzina otvaranja			
Jednostrana		0,1 - 0,8 m/s	
Dvostrana		0,2 - 1,6 m/s	
Brzina zatvaranja			
Jednostrana		0,1 - 0,8 m/s	
Dvostrana		0,2 - 1,6 m/s	
Vreme čekanja		1 - 60 s	
Radna temperatura		-20 °C / +60 °C	
Izdržljivost vrata	do 4000 ciklusa dnevno (intenzivna upotreba)		

BREAK OUT - POTPUNO OTVORIVA AUTOMATSKA KLIZNA VRATA

U situacijama kada se zahteva što širi prolaz, krila se mogu dodatno zaokrenuti i osloboditi maksimalan prostor za evakuaciju.

Ovakav tip vrata je obavezan na prolazima koji služe i za evakuaciju u slučaju opasnosti.

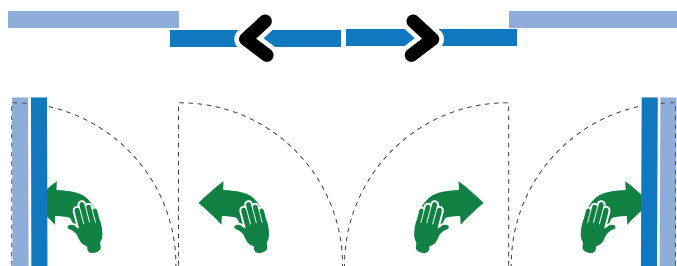

Dvokrilna potpuno otvoriva "full break-out"

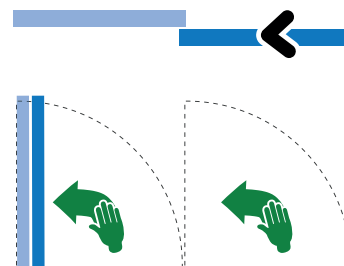

Jednokrilna potpuno otvoriva "full break-out"

	Jednokrilna	Dvokrilna
Min/Maks. širina prolaza	750 / 1200 mm	900 / 2400 mm
Maksimalna visina prolaza	2800 mm	2800 mm



U skladu su sa DIN 18650 za izlaze i puteve za evakuaciju u slučaju opasnosti.

AUTOMATSKA KLIZNA VRATA

DUGOTRAJNOST

Automatska vrata pokreće monofazni elektro motor predviđen za intenzivnu upotrebu.

Automati su atestirani na milion otvaranja godišnje i veoma su pouzdani.

KRILO VRATA

Aluminijumski profili su eloksirani. Mogu biti različitih dimenzija, u zavisnosti od modela.

Staklo je sigurnosno, debljine 6-10 mm. Može biti jednostruko ili dvostruko.

Dvostruko se radi po zahtevu i znatno povećava cenu bez naročitog efekta jer je ispod krila neophodan zazor (da bi se vrata kretala) koji se zatvara četkicama koje ne obezbeđuju savršeno dihtovanje; tako da se uglavnom ugrađuje jednostruko.

Po zahtevu, sva naša rolo vrata izrađujemo u bojama po vašoj zamisli i potrebama.

U tu svrhu, na raspolaganju su vam **sve boje iz RAL karte**.

Standardne boje su:

- bela (RAL 9016)
- svetlo siva (RAL 9006)
- tamno siva (RAL 7016)

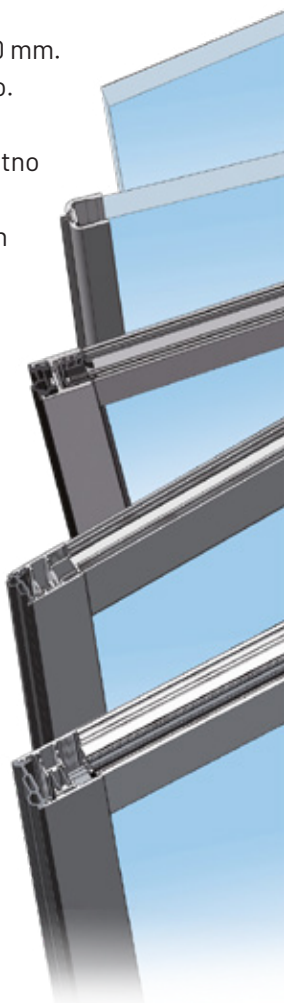

RUKOVANJE

Uz vrata se isporučuje i komandni taster sa ključem, pomoću koga se upravlja vratima.

Taster ima 6 režima rada i to:

- automatski
- zaključano
- ručni
- stalno otvoren
- dozvoljen samo izlaz
- dozvoljen samo ulaz

Dodatne opcije za rukovanje:

- smartfon aplikacija
- kontaktni taster
- beskontaktni senzor (taster)
- elektromehanička brava
- daljinski



DODATNA OPREMA

- LCD konzola za dodatno programiranje vrata, praćenje statistike prolaza, podešavanje brzine otvaranja, postavljanje letnjeg i zimskog režima otvaranja, praćenje rada vrata
- Elektromehanička brava
- Bekap baterija za slučaj nestanka struje
- Senzori prisustva sa dualnom tehnologijom (hiperfrekvencija i infracrvena zavesa)
- Sigurnosna infracrvena zavesa
- Pristupne kartice...

AUTOMATSKA KLIZNA VRATA

HERMETIČKA VRATA

Poseban tip automatskih kliznih vrata, specijalno dizajniran za prostorije kao što su:

- Operacioni blokovi i sale
- Sobe za dezinfekciju
- Sterilne ili čiste sobe
- Prostorije sa kontrolisanim okruženjem...

Osnovne karakteristike:

- Hermetika do 25 Pa
- Protok od 0,10 m³/h/m² na 50 Pa
- Moćan motor
- Krila vrata pogodna za zdravstveni sektor
- Izvršen test permeabilnosti vazduha (CSTB)



Pogodna za medicinske ustanove i bolnice



Zaštita od rendgenskog zračenja



Otporna na eksplozije



Laka za održavanje



ALL GLASS SISTEM

U ponudi imamo sistem automatskih kliznih vrata izrađen u potpunosti od stakla (**all glass**) od proizvođača Portalp i MyOne.



All glass sistem obezbeđuje diskretan i elegantan izgled. Pogodan je kako za ulaze, tako i za unutrašnje prostorije.



AUTOMATSKA KLIZNA VRATA

AUTOMATSKA KLIZNA VRATA - OSNOVNE KOMPONENTE

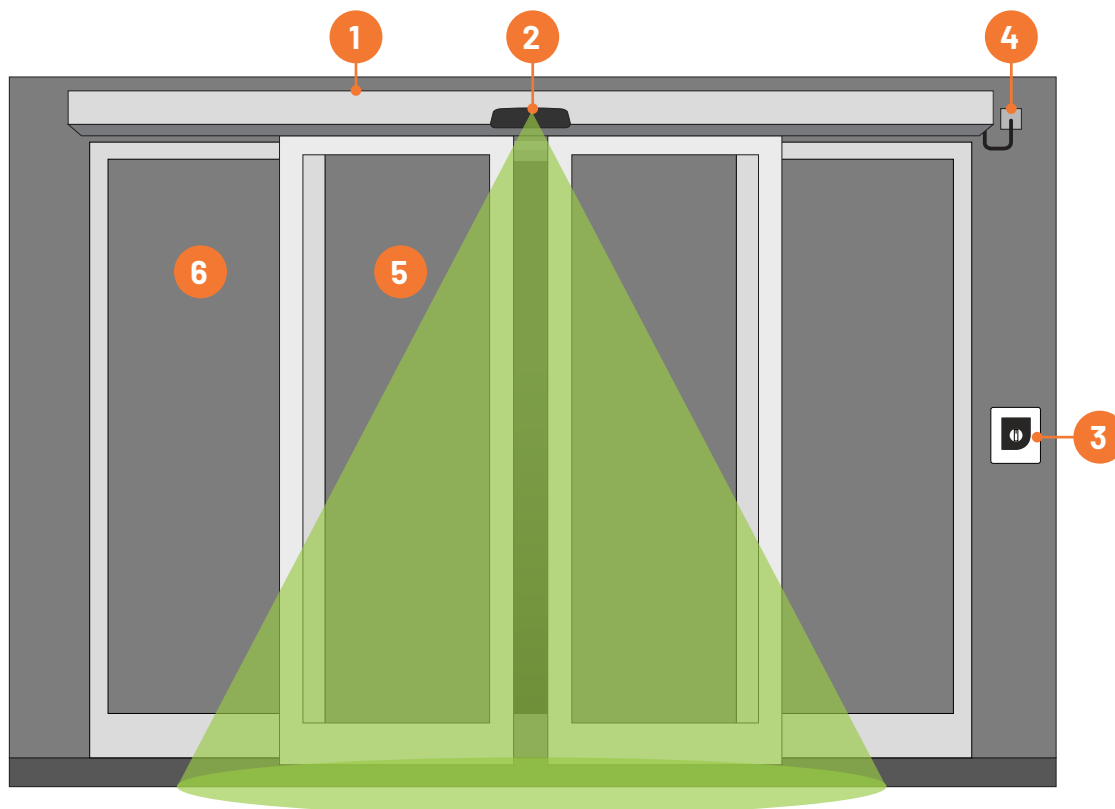

- 1 - Nosač/kućiste sa šinom, pogonskom jedinicom i kontrolnom jedinicom
- 2 - 2 u 1 senzor (aktivacioni i sigurnosni)
- 3 - Komandni taster
- 4 - Kabl za napajanje
- 5 - Klizni panel
- 6 - Fiksirani panel (opciono)

SENZOR SA JEDINSTVENOM "DOOR LEARN" TEHNOLOGIJOM

Inovativni senzor nudi aktivaciju pešačkih vrata i nenadmašnu bezbednost na montažnim visinama do 3,2m

Jedinstvena sposobnost memorisanja kretanja vrata omogućava da infracrvena bezbednosna zavesa bude fokusirana unutar panela pokretnih vrata.

Podesiva zona detekcije je širine 4m i dubine 4m.



AUTOMATSKA LUČNA VRATA

U ponudi imamo automatska lučna klizna vrata renomiranih evropskih proizvođača:
Portalp, Dormakaba

KONFIGURACIJE AUTOMATSKIH LUČNIH KLIZNIH VRATA

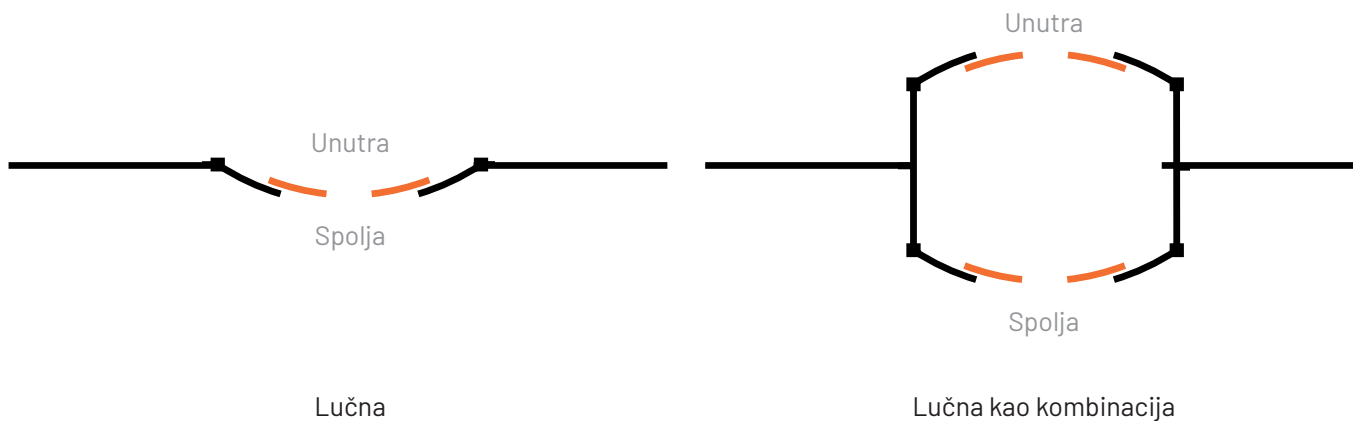
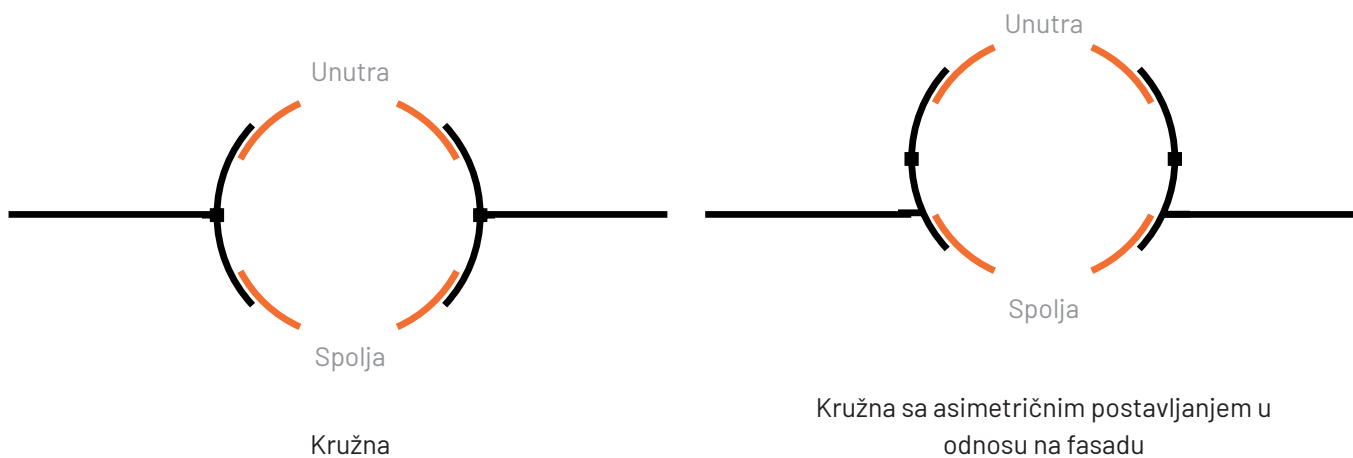
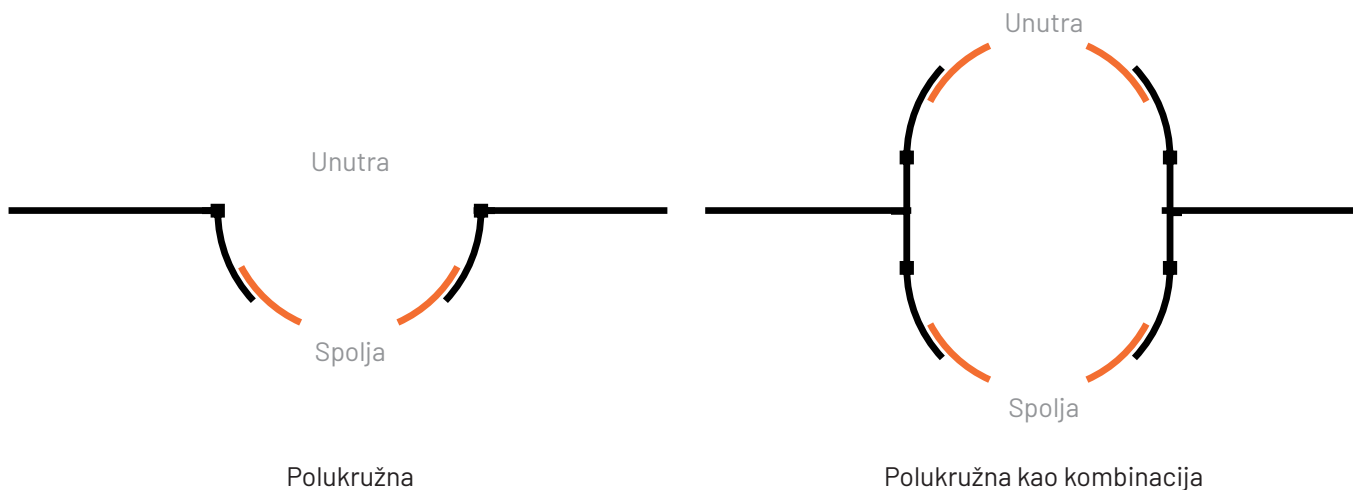

AUTOMATSKA LUČNA VRATA

TEHNIČKI PODACI ZA LUČNA KLIZNA VRATA

	Kružna	Lučna
Širina prolaza		
Jednokrilna	maksimalno 1300 mm	Zavisi od poluprečnika
Dvokrilna	1000 - 2500 mm	
Maksimalna visina prolaza	3100 mm	3100 mm
Poluprečnik r	1000 - 2000 mm	1000 - 3700 mm
Maksimalna težina krila	140 kg	
Brzina otvaranja	100 - 600 mm/s	
Brzina zatvaranja	100 - 1200 mm/s	
Vreme držanja vrata otvorenim	1 - 15 s	
Napajanje	230 V / 50 - 60 Hz	
Prosečna potrošnja snage	30 - 50 W	
Radna temperatura	-20 °C / +60 °C	

AUTOMATSKA ROTACIONA (KARUSEL) VRATA

U ponudi imamo automatska karusel vrata renomiranog evropskog proizvođača Dormakaba.

STANDARDNA KARUSEL VRATA

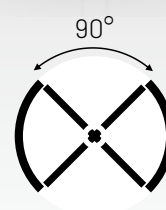
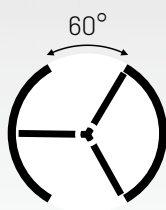

sa 3 ili 4 krila

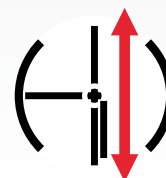
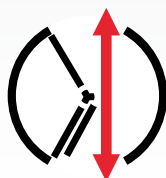

položaj krila za transport

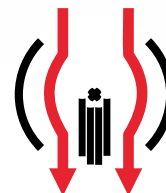
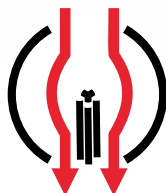

položaj krila za slučaj evakuacije

Dimenzije	
Unutrašnji prečnik	2000 - 3800 mm
Visina prolaza	2100 - 4000 mm
Visina nadstrešice	100 - 1000 mm

AUTOMATSKA ROTACIONA (KARUSEL) VRATA

KARUSEL VRATA VELIKOG KAPACITETA

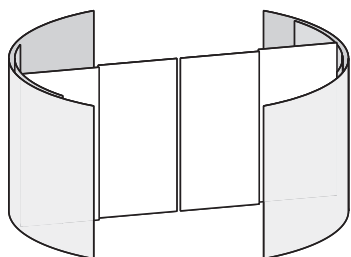

bez izloga

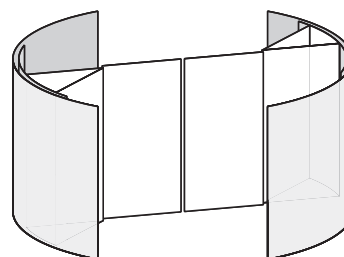

sa izlogom

Dimenzije i podaci				
Unutrašnji prečnik	3600 mm	4200 mm	4800 mm	5400 mm
Broj ljudi po sekciji	3	5	7	9
Broj ljudi po satu	1400	2000	2500	2900
Visina prolaza	2100 - 3000 mm			
Visina nadstrešice	300 - 700 mm			

AUTOMATSKI SISTEMI ZA KRILNA VRATA

Bilo koji tip krilnih vrata pretvara u automatska vrata. Na ovaj način omogućena je automatizacija svih tipova krilnih vrata (jednokrilih i dvokrilih), kako novih tako i starih modela.

U ponudi imamo automatske sisteme za krilna vrata renomiranih evropskog proizvođača Portalp i MyOne.

AUTOMATSKI SISTEM ZA KRILNA VRATA - ISO3

Može da pokreće i teška vrata do 250 kg.

Otvaranje može biti ka unutra (mehanizam povlači vrata) ili prema spolja (mehanizam gura vrata) i vrši se različitim senzorima ili daljinskim upravljačem.

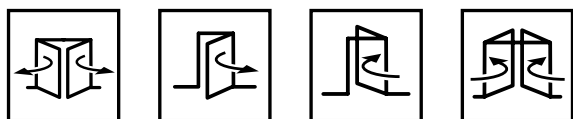

Idealan za medicinske ustanove, restorane, administrativne ustanove, hotele, prodavnice, prostorije u kojima borave lica sa invaliditetom i stara lica.



Zglobna poluga za otvaranje prema spolja



Klizna poluga za otvaranje ka unutra

Tehnički podaci	Guranje (otvaranje prema spolja)	Povlačenje (otvaranje ka unutra)
Načini aktiviranja	Potpuno automatski, Power asisted, Push and Go	
Režimi rada	Auto/ Stalno otvoren/ Stalno zatvoren/ Samo ulazak/ Samo izlazak/ Ručno	
Maksimalni ugao otvaranja	120 °	95 °
Maksimalna težina krila	250 kg	160 kg
Brzina otvaranja	10 to 60 °/s	
Brzina zatvaranja	10 to 50 °/s	
Vreme držanja vrata otvorenim	0 - 25 s	
Nivo buke	55 dB mereno sa rastojanja od 25 cm	
Napajanje	230 V AC / 120 V AC, 50/60 Hz ±10 %	
Potrošnja	10 W u mirovanju, maksimalno 120 W u radu	
Radna temperatura	-20 °C / +60 °C	
Standardi	Niska potrošnja energije, EN16005, ANSI 156.19, EN3-EN6. vatrootporna	

AUTOMATSKI SISTEMI ZA KRILNA VRATA

AUTOMATSKI SISTEM ZA KRILNA VRATA - ARIA



- 1 - Bočne strane
- 2 - Kontrolna jedinica
- 3 - Motor
- 4 - Anodizovani alu profil
- 5 - Napajanje
- 6 - Klizna poluga

Može se koristiti za jednokrilna ili dvokrilna vrata.

Postoje dve varijante:

- zatvaranje vrata pomoću motora
- zatvaranje vrata pomoću opruge

Otvaranje je moguće različitim senzorima ili daljinskim upravljačem. Može biti ka unutra ili prema spolja.

Poseduje **Push and Go** funkciju koja je od suštinskog značaja kad god želite da aktivirate automatsko otvaranje inicijalnim ručnim guranjem. Pogodno je na mestima gde ima ljudi koji imaju problema sa mobilnošću.

Potrošnja snage	70 W
Vreme otvaranja	3 - 12 s / 90°
Vreme zatvaranja	5 - 12 s / 90° (motor) 6 - 15 s / 90° (opruga)
Namena	Frekventna upotreba
Nivo zaštite	IP31
Radna temperatura	-15 °C / +50 °C

AUTOMATSKI SISTEMI ZA KRILNA VRATA

AUTOMATSKI SISTEM ZA KRILNA VRATA - ARIA - NAČINI POSTAVLJANJA

Varijanta sa kliznom polugom za otvaranje ka unutra

- 1 - Senzor
- 2 - Kontaktni taster
- 3 - Bezbednosni radar za krilna vrata u skaldu sa DIN 18650/ EN16005

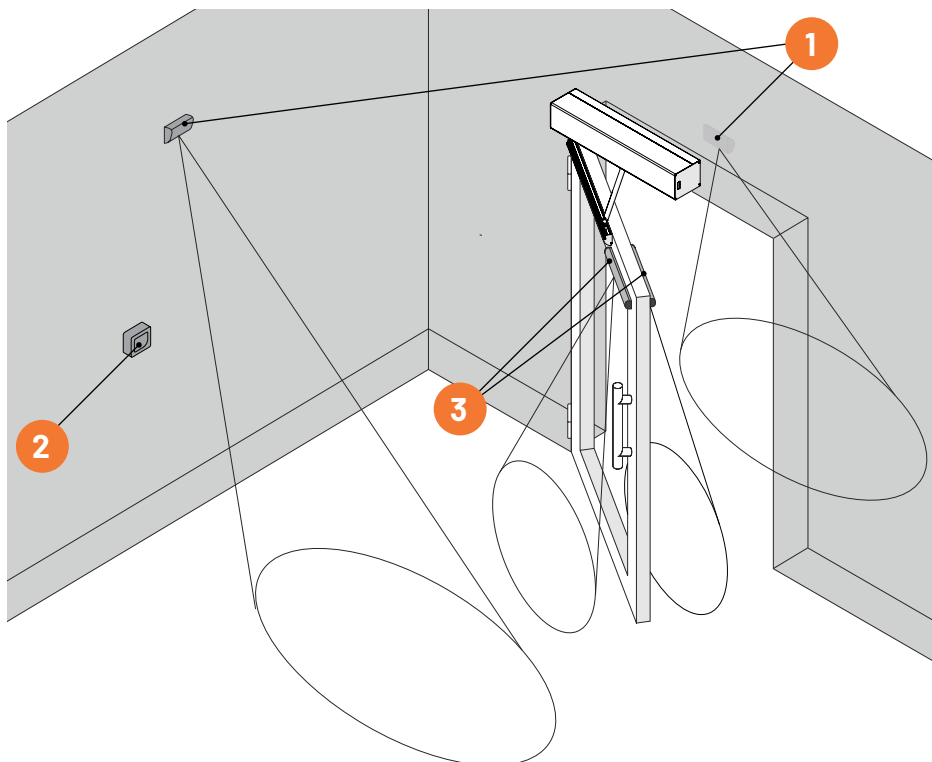

Varijanta sa zglobnom polugom za otvaranje prema spolja

- 1 - Senzor
- 2 - Komandni taster
- 3 - Bezbednosni radar za krilna vrata u skaldu sa DIN 18650/ EN16005

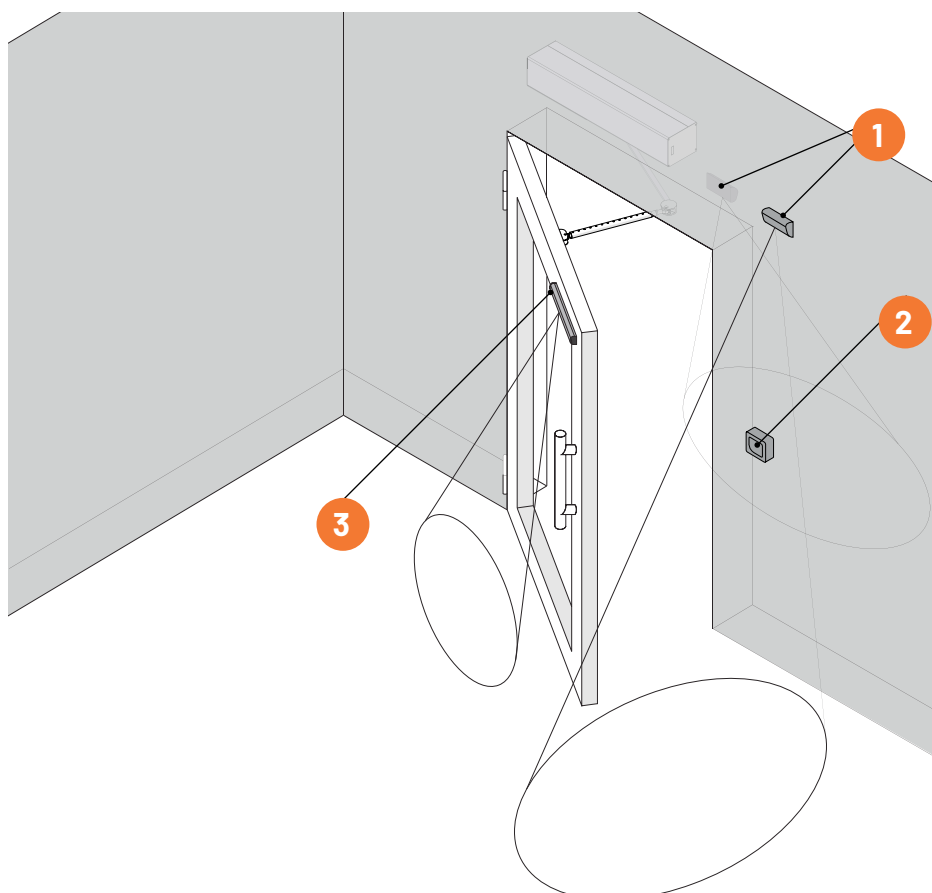



slika 1. Jednokrilna automatska klizna vrata sa fiksim krilom



slika 2. Dvokrilna automatska klizna vrata sa fiksim krilima

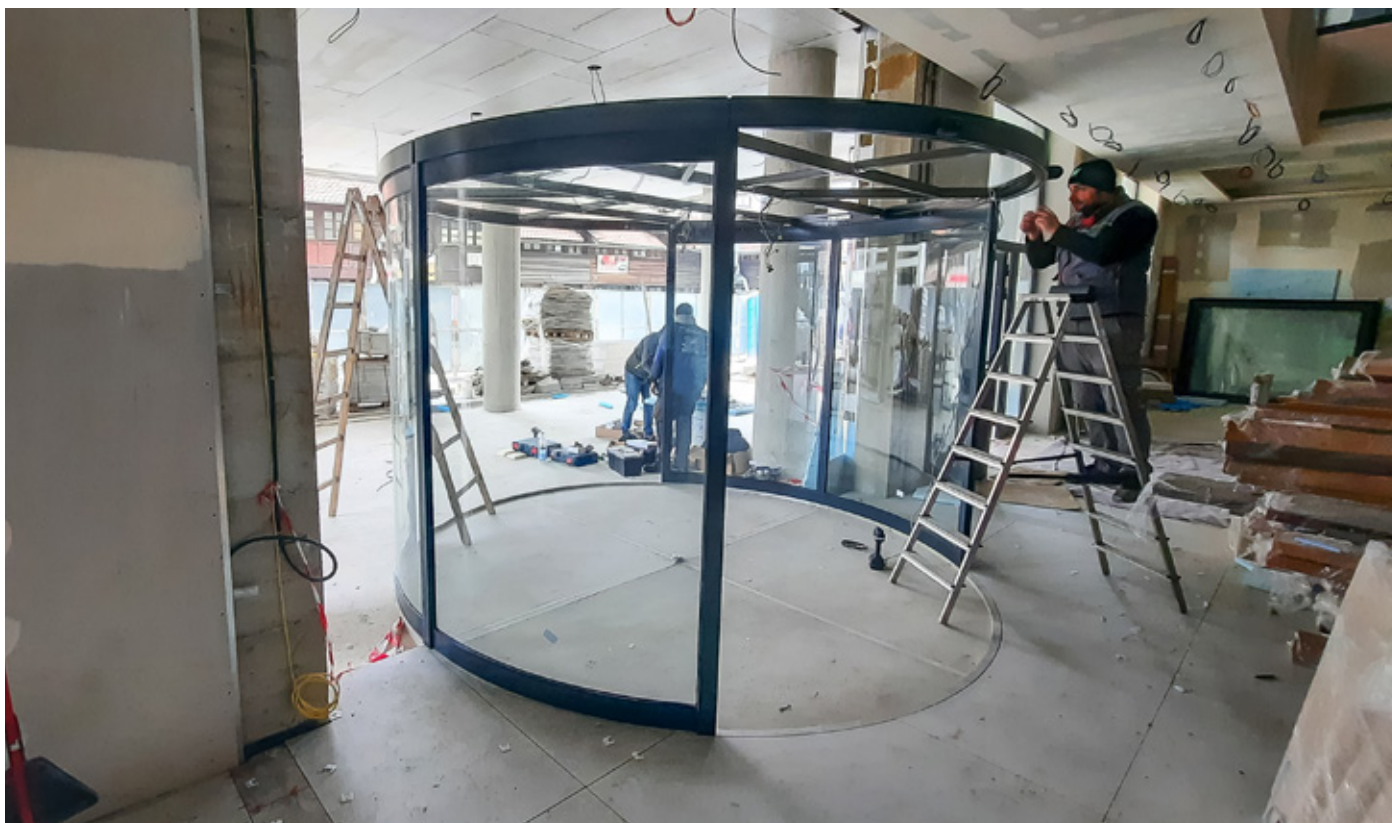

slika 3. Rotaciona (karusel) automatska vrata



slika 4. Jednokrilna automatska klizna vrata sa vazdušnom zavesom iznad vrata



slika 5.



slika 6.



slika 7.



slika 8.



slika 9.



SERTIFIKAT

Ovaj sertifikat dokazuje da je sistem menadžmenta kvalitetom za:

GRADAR DRUŠTVO SA OGRANIČENOM ODGOVORNOŠĆU ZA PROIZVODNJU I EXPORT-IMPORT, TEMERIN

Partizanska bb, 21235 Temerin, Republika Srbija

Usklađen sa standardom

ISO 9001 : 2015

Ovim je odobrena registracija, pod uslovom da se pravila i uslovi sertifikacije poštuju u svakom trenutku

Ovaj sertifikat je važeći za sledeći opseg primene:

Proizvodnja i usluge ugradnje vrata i prozora od metala, proizvodnja segmentnih vrata (industrijska i garažna), rolo vrata sa punim i perforiranim lamelama, brzopodizna vrata i trakaste zaveze, PP vrata, utovarni mostovi i dihtung vrata, klizne kapije, rampe i pešačke barijere kao i prateća oprema, metalne konstrukcije i izgradnja objekata

Datum odluke: 19.11.2021

Datum resertifikacije: 18.11.2024

Datum reizdavanja: 18.10.2025

Broj sertifikata: SR.10.113



Direktor
AQRA Certification doo
Bulevar Oslobođenja 101
11040 Beograd, R.Srbija
www.aqracertification.rs

Ovaj sertifikat je validan do dana 18.11.2027. godine, uz uslov efikasnog održavanja sistema i sprovedenih nadzornih provera. Ukoliko su svi uslovi ispunjeni, sertifikat će se reizdavati svake godine od strane AQRA Certification doo. Da biste proverili validnost sertifikata, molim Vas, kontaktirajte AQRA Certification doo putem e-maila, koji je dat na sajtu www.aqracertification.rs. Ovaj sertifikat je u vlasništvu AQRA Certification doo, kome se mora vratiti po zahtevu



SERTIFIKAT

Ovaj sertifikat dokazuje da je sistem menadžmenta životnom sredinom za:

GRADAR DRUŠTVO SA OGRANIČENOM ODGOVORNOŠĆU ZA PROIZVODNJU I EXPORT-IMPORT, TEMERIN

Partizanska bb, 21235 Temerin, Republika Srbija

Usklađen sa standardom

ISO 14001 : 2015

Ovim je odobrena registracija, pod uslovom da se pravila i uslovi sertifikacije poštuju u svakom trenutku

Ovaj sertifikat je važeći za sledeći opseg primene:

Proizvodnja i usluge ugradnje vrata i prozora od metala, proizvodnja segmentnih vrata (industrijska i garažna), rolo vrata sa punim i perforiranim lamelama, brzopodizna vrata i trakaste zaveze, PP vrata, utovarni mostovi i dihtung vrata, klizne kapije, rampe i pešačke barijere kao i prateća oprema, metalne konstrukcije i izgradnja objekata

Datum odluke: 19.11.2021

Datum resertifikacije: 18.11.2024

Datum reizdavanja: 18.10.2025

Broj sertifikata: SR.30.078



Direktor
AQR Certification doo
Bulevar Oslobođenja 101
11040 Beograd, R.Srbija
www.aqracertification.rs

Ovaj sertifikat je validan do dana 18.11.2027. godine, uz uslov efikasnog održavanja sistema i sprovedenih nadzornih provera. Ukoliko su svi uslovi ispunjeni, sertifikat će se reizdavati svake godine od strane AQR Certification doo. Da biste proverili validnost sertifikata, molim Vas, kontaktirajte AQR Certification doo putem e-maila, koji je dat na sajtu www.aqracertification.rs. Ovaj sertifikat je u vlasništvu AQR Certification doo, kome se mora vratiti po zahtevu



SERTIFIKAT

Ovaj sertifikat dokazuje da su Sistemi Menadžmenta Bezbednošću i Zdravljem na radu za:

GRADAR DRUŠTVO SA OGRANIČENOM ODGOVORNOŠĆU ZA PROIZVODNJU I EXPORT-IMPORT, TEMERIN

Partizanska bb, 21235 Temerin, Republika Srbija

Usklađen sa standardom

ISO 45001: 2018

Ovim je odobrena registracija, pod uslovom da se pravila i uslovi sertifikacije poštuju u svakom trenutku

Ovaj sertifikat je važeći za sledeći opseg primene:

Proizvodnja i usluge ugradnje vrata i prozora od metala, proizvodnja segmentnih vrata (industrijska i garažna), rolo vrata sa punim i perforiranim lamelama, brzopodizna vrata i trakaste zaveze, PP vrata, utovarni mostovi i dihtung vrata, klizne kapije, rampe i pešačke barijere kao i prateća oprema, metalne konstrukcije i izgradnja objekata

Datum odluke: 19.11.2021

Datum resertifikacije: 18.11.2024

Datum reizdavanja: 18.10.2025

Broj sertifikata: SR.50.309



Direktor
AQRA Certification doo
Bulevar Oslobođenja 101
11040 Beograd, R.Srbija
www.aqracertification.rs

Ovaj sertifikat je validan do dana 18.11.2027. godine, uz uslov efikasnog održavanja sistema i sprovedenih nadzornih provera. Ukoliko su svi uslovi ispunjeni, sertifikat će se reizdavati svake godine od strane AQRA Certification doo. Da biste proverili validnost sertifikata, molim Vas, kontaktirajte AQRA Certification doo putem e-maila, koji je dat na sajtu www.aqracertification.rs. Ovaj sertifikat je u vlasništvu AQRA Certification doo, kome se mora vratiti po zahtevu



SERTIFIKAT

Ovaj sertifikat dokazuje da je Sistem Menadžmenta Energijom za:

GRADAR DRUŠTVO SA OGRANIČENOM ODGOVORNOŠĆU ZA PROIZVODNJU I EXPORT-IMPORT, TEMERIN

Partizanska bb, 21235 Temerin, Republika Srbija

Usklađen sa standardom

ISO 50001: 2018

Ovim je odobrena registracija, pod uslovom da se pravila i uslovi sertifikacije poštuju u svakom trenutku

Ovaj sertifikat je važeći za sledeći opseg primene:

Proizvodnja i usluge ugradnje vrata i prozora od metala, proizvodnja segmentnih vrata (industrijska i garažna), rolo vrata sa punim i perforiranim lamelama, brzopodizna vrata i trakaste zaveze, PP vrata, utovarni mostovi i dihtung vrata, klizne kapije, rampe i pešačke barijere kao i prateća oprema, metalne konstrukcije i izgradnja objekata

Datum odluke: 19.11.2021

Datum resertifikacije: 18.11.2024

Datum reizdavanja: 18.10.2025

Broj sertifikata: SR.80.066



Direktor
AQRA Certification doo
Bulevar Oslobođenja 101
11040 Beograd, R.Srbija
www.aqracertification.rs

Ovaj sertifikat je validan do dana 18.11.2027. godine, uz uslov efikasnog održavanja sistema i sprovedenih nadzornih provera. Ukoliko su svi uslovi ispunjeni, sertifikat će se reizdavati svake godine od strane AQRA Certification doo. Da biste proverili validnost sertifikata, molim Vas, kontaktirajte AQRA Certification doo putem e-maila, koji je dat na sajtu www.aqracertification.rs. Ovaj sertifikat je u vlasništvu AQRA Certification doo, kome se mora vratiti po zahtevu

Beograd

KULA BEOGRAD	ENERGOPROJEKT VISOKOGRADNJA	BEOGRADSKI SAJAM
GALERIJA BEOGRAD	JUGORAMOS	STENEMI GRADNJA
BW ARCADIA	RTS	ARHI PRO
BW AURORA	TRŽNI CENTAR ADA MALL	AMBASADA BRAZILA
ATRIUM - BEOGRAD NA VODI	TRŽNI CENTAR GALERIJA	WEST FARMACEUTICAL
ZLATIBOR GRADNJA	ALUCOMMERCE	BENZINSKA PUMPA LUKOIL
GEMAX	DRENIK ND	MAXI
EXING&BP	MIFIS	BG INVEST
DIASTASI	FIAT SRBIJA	GRADINA
ESTETIKA	PHOENIX Pharma	MESSER
ARHIPRO	FINO VINO	GPC POŠTA
JOKSINŽENJERING	JP SAVA CENTAR	MILŠPED
ELKOMS	AERODROM NIKOLA TESLA	TC UŠĆE
MODULOR	PRO CREDIT BANKA	NCR
GODEX GRADNJA	DRENIK	ZARA
KULA UŠĆE 2	CENTAR ZA RECIKLAŽU	PANDORA
RAJIĆEVA SHOPPING CENTER	AS COMMERCE STAN	PUMA
NARODNA BANKA SRBIJE	BMW RADULOVIĆ	TERANOVA
VINO I TAKO TO	RENAULT TRUCK	DIOPTA
TQ ALU	PINK INTERNACIONAL	JASMIN
OCTAGON	PROTEHEL	ROLEX - Petite Genève Petrović
PROJMETAL	SAMEX GROUP	OYSHO
CARLTON PLAZA	ELITA COP	STRADIVARIUS
PMC Inženjering	GARDEN CENTAR	MERKUR

Novi Sad

KNEŽEV PARK - GALENS	GREEPING	UNIVEREXPORT
SQUARE GARDEN	TRONTEX	URADI SAM market
TRŽNI CENTAR BIG	BALCAN STRATEGIC GROUP	NOVEL electronics
TRŽNI CENTAR PROMENADA	KOLOSEUM GRADNJA	RTV DELTA
TFY	EUROLINE GRADNJA	MINAQVA
SLAVIJA COOP	KORDUN GRADNJA	VIPOL
ERKER	SLAVIACOOP	AUDIO BM
GRADINS	ENERGOPROJEKT VISOKOGRADNJA	ATP Vojvodina
ALEXANDAR	IM ARCHITECT	Nova autobuska stanica
PRO ING	GRADITELJ NS	ComTrade
BOLT ING	HIDROZAVOD DTD	BERIĆ SATOVI & NAKIT
APOLO INVEST	NEOPLANTA	BOMAR
GP Petrovaradin - Petrovaradin	AGROPANONKA	LAFARGE
DIJAGONALA	IMPEX - BB MINAQVA	MAJUR GROUP
3 D STUDIO	MLEKARA	VOJVODANSKA BANKA
SQ	NAFTNA INDUSTRIJA SRBIJE	HLEB AD
ALEKSANDAR GRADNJA	Industrija mesa KOBILJSKI	NEOPET
BEST IZGRADNJA	Industrija mesa MATIJEVIĆ	STOJKOV
GRADING	INFORMATIKA	NEOTEHNIKA
BUDUĆNOST	IZVRŠNO VEĆE VOJVODINE	Energy Net
KIMEX	NOVOSADSKI SAJAM	JKP STAN

Novi Sad

SPENS
 TRANSNAFTA
 PROMIST
 VATROGASNI DOM
 LILLY drogerie
 MAXTON centar
 PALAS MARKET
 RAFINERIJA
 JUGOLAB
 HLEB AD
 NEOPET
 METRO
 STOJKOV
 OFFSET PRINT
 NEOTEHNIKA
 Energy Net
 SLAVIJACOOP
 SKVER PLUS
 JKP STAN
 SPENS
 MESSER TEHNOGAS AD
 TRANSNAFTA
 PROMIST
 RAFINERIJA
 STARA AUTOBUSKA STANICA
 CREDIT AGRICOLE BANKA
 ČAČANSKA BANKA

DIOPTA
 M RODIĆ market
 LUČAR
 APOLO centar
 MAXTON centar
 BENU APOTEKE
 APOTEKA JANKOVIĆ
 APOTEKA DAVIDOVAC
 APOTEKA TILIA
 BILJANA & LUKA apoteka
 ELEKTRO VOJVODINA
 LAZOVIĆ GRADNJA
 KJG oluci-limarija
 INSTITUT ZA PREVENTIVU I
 INŽENJERING
 NEOPLANTA industrija mesa
 BENZINSKA PUMPA PIRAMIDA
 BENZINSKA PUMPA MOL
 BENZINSKA PUMPA LUKOIL
 CARIBIC PIZZA
 GYROS MASTER
 BULEVAR INVEST
 KARIN KOMERC MD
 KESSER GRADNJA
 FENIKS GIZ
 VITOROG
 GAMES

NS PLAKAT
 IMLEK
 PERUTNINA PTUJ
 ENTERIJER JANKOVIĆ
 PETRUS CAFFE GALLERY BAR
 DOM ZDRAVLJA
 AUTO SALON STOJANOV
 PORESKA UPRAVA
 GORENJE
 FAKULTET TEHNIČKIH NAUKA
 SUPERMAKRET BANGLADEŠ
 PALAS MARKET
 SKUPŠTINA GRADA
 HEINEKEN
 KOLBIS Industrija mesa
 DANUBIUS
 ZADRUGA
 MATICA SRPSKA
 MCM BOLNICA
 AUTO SALON MAZDA
 JKP LISJE
 MESSER
 GSP
 NIS NAFTAGAS
 Bioskop

Zrenjanin

RENEANSANSA
 MAX MARA
 EURODOMUS – ZRENJANIN
 SRBIJA GAS
 MILE DRAGIĆ
 OPTIMA M
 GOMEX SUPER MARKET
 NAFTNA INDUSTRIJA SRBIJE
 DOM ZDRAVLJA
 AUTO SALON ČIRKOM
 FULGAR EAST
 BEGEJ BRODOGRADILIŠTE
 GRADSKA TOPLANA
 GRADSKO ZELENILLO
 GOMEX
 FULGAR EAST
 GASPROM NIS GARAZE
 OLIMP D00

Subotica

SWAROVSKI
 TATRAVAGONKA
 CONTINENTAL
 FIDELINKA DON DON
 SIMENS
 ALPACK
 JOVIŠTE
 FM PHARM
 CONTITECH
 GRADSKA BOLNICA
 PEKARA
 MARKET
 MB Birografika
 MLEKARA SUBOTICA

Niš

METRO
 MERKATOR
 Mr. Bricolage
 WOMANSECRET
 MING KOVAČNICA
 Levi's
 NIS PUMPA
 MARIUS zlatara ,PIROT
 IDEA marketi
 OPŠTINA PANTELEJ
 FORUM SHOPPING CENTER
 MEDICINSKI FAKULTET
 WOBY HAUS

Vršac

RAFINERIJA
LAMP EAST
PALLADIO ZANNINI
VILA BREG
AUTO SALON PEUGEOT
FRESENIUS MEDICAL
PALLADIO
SWISLION
STADA HEMOFARM
TULI FLEXO

Šabac

PORESKA UPRAVA
HLADNJAČA BELLA
ELIXIR FOOD
PIRAMIDA 72
SKUPLJE HLADNJACA
RIDJAKE HLADNJACA

Bačka Palanka

SINTELON
KORSNAS
TARKETT
NECTAR
GRANIČNI PRELAZ BAČKA PALANKA
NEKTAR
BIO PANON
TOPEX

Senta

JAPAN TOBACCO
BIOSPRINGER (BIVSI ALTECH)
MAYTECH
ŠEĆERANA SENTA
JTI
KARADJORDJEVO
VAN DRUNEN
BALIND AUTOMOTIVE

Pančevo

RAFINERIJA
HLADNJAČA SNEŽANA
MARKO PAN
PERFEX DRENİK
KURIRSKA SLUZBA D EXPRESS

Sombor

ŠULEX
LILLY DROGERIE
MARA
MARA PECIVA
EBMPAPST

Bačka Topola

NIMA
BLAGOFLOP
TURBO GAS BENZINSKA PUMPA
TOPIKO PERUTNINA
URGENTNI CENTAR
TSC STADION

Nova Pazova

MOTOPLAST
PINOLESS
GREINER
ALUMIL

VINARIJA KOVAČEVIĆ - Irig	LTS - Lovćenac	HOTEL POŽEGA
FRUŠKE TERME - Vrdnik	HOTEL SPLENDID - Bečići	DOM ZDRAVLJA - Vranje
TENEN - Čenej	S&L - Podgorica	ELEKTRODISTRIBUCIJA - Arandelovac
BOSKA - Banja Luka	KAJMAK - Prizren, Lipljan	AD BUDIMKA - Požega
PLAZA - Kragujevac	PATENT CO - Mišičevo	PARKING - Kopaonik
Stadion Voždovac	KONCEPT INSTAL market - Futog	Livnica autoflex - Čoka
VIDOGRADNJA - Temerin	STATOVAC KENGUR - Leskovac	CASPER GRADNJA - Futog
AUTOSERVIS - Temerin	DHL - Novi Banovci	CG FOODS - Ruma
NOBILI - Temerin	AGROPARTNER - Vrčin	IGM Automotive - Indija
STATIK - Kovin	TERMOMETAL - Ada	MLEKARA MAGLIĆ
WEST PHARMACEUTICAL - Kovin	HOTEL Kučevo - Kučevo	ROLEX PETROVIĆ - Tivat
PIVARA - Apatin	BENZINSKA PUMPA KALOS - Srpski	ROLEX PETROVIĆ - Budimpešta
XYLON - Surčin	Miletić	TIKI - Stara Pazova
HLADNJAČA - Surčin	FIAT - Obrenovac	GRANIT LJEŠĆE - Sremska Mitrovica
JUGOKOMERCIJA - Veternik	OPŠTINA OBRENOVAC	PROMONT GROUP - Vrdnička kula
INJAC - Veternik	GORENJE - Stara Pazova	
AUTOTEHNIK VEJIĆ - Veternik	FRONERI NESTLE - Stara pazova	
ECO RECYCLING - Sirig	IGB AUTOMOTIVE - Indija	MESSER
RU METAL - Ruma	SUNOKO - Pećinci	MAX BET
GIPON - Ruma	BP MINUT Autoput	AMAN I AROMA MARKETI
ENEL - Požarevac	METALAC - Gornji Milanovac	ELIXIR FOOD
ROLOPLAST MOŠIĆ - Sremska	MARKET - G. Stubica (HR)	ENERGY NET
Mitrovica	Šecerana - Žabalj	SUNOCO SECERANE
ENEL market - Požarevac	MAGNA SEATING - Odžaci	SWISSLION
LEONI - Prokuplje	NIVA - Žabalj	SWAROVSKI
RIČ super market - Prokuplje	IZBA - Ivanjica	WOBY HAUS
NIS PUMPA - Zlatibor	BELLA 9 - Skupljen	ZARA
FIAT SERVIS - Skoplje	Hladnjača "ELAN" - Srbobran	KFC
VOJVODINA VODE	Hladnjača "SIROGOJNO COMPANY" -	MC DONALDS
DTD RIBARSTVO - Bački Jarak	Širogojno	ISUZU
ČELIK - Bački Jarak	VODA TRONOŠA - Tronoša	HUGO BOSS
BAPEX - Bački Petrovac	Mesna industrija LTS - Lovćenac	MERCATOR
HEMODOB - Sremska Kamenica	KAJMAK - Lipljan	IDEA
IDAS - Mol	KORAĆ AUTOMOBILI - Prigrevica	PANDORA
SIRMIUM STEEL - Sremska Mitrovica	WIENERBERGER - Kanjiža	GOMEX
POLET - NEXE - Novi Bečej	TISACOOB - Kanjiža	BERIC
INNOGROUP - Novi Bečej	GENEZA - Kanjiža	BOMAR
KNOTT - Bečej	TIM-COP - Temerin	GAMES
VLASINA - Vlasotince	AD Budimka	DR. MAX
BANKOVIĆ - Vlasotince	KEJ - Valjevo	
SLOVAS - Čačak	SLOVAN - Selenča	
KARBON - Topola	COCA COLA - Zemun	
SEVOJNO VALJAONICA	KNAUF - Zemun	
NAFTAGAS - Smederevo	IMLEK - Padinska Skela	
MSK - Kikinda	M GUM TECHNOLOGY - Šimanovci	
VALDI market - Ada, Mol, Kikinda	FABRIKA KARTONA - Umka	
BENZINSKA PUMPA MOL - Crvenka	LIBELA - Zmajevu	
Šecerana - Crvenka	BLUMENMARKET - Borča	
Kikinda, Stari Tamiš	ŽITO - Ratkovo	
Fabrika Vode - Indija	SALAŠ - Čenej	